

平成23年度 兵庫県高等学校総体体育大会サッカー競技組合せ <男子の部>

トーナメント表 (男子の部)

優勝... 滝川第二
準優勝... 関学
第3位... 報徳
第4位... 市西宮
第5位... 神戸弘陵
滝川
北摂三田
明石城西

フェアプレー賞 報徳

<大会優秀選手>
平田 雄己 (滝川第二・3年)
濱島 隆介 (滝川第二・3年)
恵 龍太郎 (滝川第二・3年)
礼場 健太 (滝川第二・3年)
福井 恵輔 (関学・3年)
松村 圭悟 (関学・3年)
霧嶋 貴一 (関学・3年)
渡辺有紀也 (報徳・3年)
野尻 志遠 (報徳・3年)
椎 智行 (市西宮・3年)
前野 俊哉 (市西宮・3年)
吉田 直斗 (神戸弘陵・3年)
森山 瑠久 (滝川・3年)
小野 琢也 (北摂三田・3年)
橋本 優太 (明石城西・3年)

1 神戸弘陵
2 浜坂 5/1 三東③ 10
3 東播磨 5/3 神戸③ 43
4 姫路西谷 5/21 弘陵① 131
5 伊東宮 5/1 県西① 2
6 東灘 5/8 県西① 100
7 神戸高専 5/1 鈴蘭③ 3
8 篠山鳳鳴 5/4 あか③ 45
9 加古川西 5/22 三防② 147
10 三木 5/22 三防② 147
11 香北寺 5/3 三北① 46
12 村野工 5/1 明南③ 4
13 川西明峰 5/1 緑台④ 47
14 相八生 5/21 西浜② 132
15 三田祥雲館 5/1 社③ 48
16 淡路東 5/1 三東① 5
17 三木龍谷 5/3 三東① 49
18 神戸高塚 5/3 三東③ 50
19 三田松聖 5/1 高塚① 6
20 神戸高塚 5/7 西浜③ 103
21 西宮北津 5/1 丹西③ 51
22 長田 5/3 長田① 52
23 市尼崎 5/1 緑台② 7
24 川西北 5/7 北須① 104
25 有馬 5/1 北須① 8
26 明石清水 5/4 県西④ 53
27 報徳 5/4 あか① 54
28 西脇工川 5/1 あか① 9
29 吉港学園 5/8 丹北② 105
30 神戸鈴蘭台 5/1 鈴蘭① 10
31 武庫荘総合 5/3 西東③ 55
32 姫路飾西 5/3 飾磨③ 56
33 伊路東北 5/1 高塚① 11
34 東播磨工 5/7 東工① 106
35 飾磨工 5/1 明南④ 12
36 須磨翔風 5/3 三東④ 57
37 篠山産山 5/3 三北② 58
38 西宮甲山 5/1 宝塚③ 13
39 高砂脇塚 5/1 宝塚① 14
40 西宝 5/3 宝塚① 59
41 灘 5/22 光都① 149
42 神戸甲北 5/4 県伊③ 60
43 鳴尾柏原 5/1 六ア④ 15
44 滝川 5/1 赤穂③ 61
45 姫路野台 5/21 科技② 136
46 夢野英南 5/1 鈴蘭④ 62
47 育宮南戸 5/1 北須③ 16
48 西神 5/7 西浜④ 110
49 明石西 5/3 神戸① 63
50 芦国中等 5/3 西東② 64
51 明石商川 5/1 丹西② 17
52 猪名川 5/8 丹北③ 111
53 豊岡 5/1 社④ 65
54 三田西陵 5/21 西浜④ 137
55 神院大附 5/1 六ア② 66
56 姫路別所 5/1 明南② 18
57 姫路工商 5/7 西浜② 112
58 兵庫陽 5/3 六ア④ 67
59 甲影 5/22 関学② 150
60 御子 5/3 神戸② 68
61 太石 5/1 東洋③ 19
62 出南 5/7 北須③ 113
63 古川南東 5/1 鈴蘭② 20
64 須磨陵 5/3 三東② 69
65 白陵 5/21 東工③ 138
66 星陵 5/3 長田③ 70
67 多加可 5/1 あか③ 21
68 加古川 5/8 滝二① 114
69 滝川第二

82 関学
83 洲尼
84 但馬農
85 龍崎小
86 網野北
87 伊丹千
88 市伊丹
89 石高専
90 津名
91 六甲
92 舞子
93 舞子
94 舞子
95 舞子
96 舞子
97 舞子
98 舞子
99 舞子
100 舞子
101 舞子
102 舞子
103 舞子
104 舞子
105 舞子
106 舞子
107 舞子
108 舞子
109 舞子
110 舞子
111 舞子
112 舞子
113 舞子
114 舞子
115 舞子
116 舞子
117 舞子
118 舞子
119 舞子
120 舞子
121 舞子
122 舞子
123 舞子
124 舞子
125 舞子
126 舞子
127 舞子
128 舞子
129 舞子
130 舞子
131 舞子
132 舞子
133 舞子
134 舞子
135 舞子
136 舞子
137 舞子
138 舞子
139 舞子
140 舞子
141 舞子
142 舞子
143 舞子
144 舞子
145 舞子
146 舞子
147 舞子
148 舞子
149 舞子
150 舞子
151 舞子
152 舞子
153 舞子
154 舞子
155 舞子
156 舞子
157 舞子
158 舞子
159 舞子
160 舞子
161 舞子
162 舞子

平成23年度 姫路市民大会 高校サッカー競技

[グループA]

	東洋	福崎	エストレ	飾西	日生	勝点	得失	順位
東洋	-	0 - 2	1 - 9	0 - 0	3 - 0	4	-7	4
福崎	2 - 0	-	1 - 0	0 - 1	4 - 0	9	+6	2
エストレ	9 - 1	0 - 1	-	3 - 1	6 - 0	9	+15	1
飾西	0 - 0	1 - 0	1 - 3	-	8 - 1	7	+6	3
日生	0 - 3	0 - 4	0 - 6	1 - 8	-	0	-20	5

[グループB]

	飾工	市姫	姫西	姫商(業権)	姫東	勝点	得失	順位
飾工	-	1 - 1	1 - 0	-	0 - 0	5	+1	2
市姫	1 - 1	-	3 - 1	-	3 - 3	5	+2	1
姫西	0 - 1	1 - 3	-	-	2 - 0	3	-1	3
姫商(業権)	-	-	-	-	-	0	0	5
姫東	0 - 0	3 - 3	0 - 2	-	-	2	-2	4

[グループC]

	飾磨	津田	淳心	姫工	網干	勝点	得失	順位
飾磨	-	1 - 0	12 - 0	2 - 0	3 - 0	12	+18	1
津田	0 - 1	-	7 - 0	1 - 0	4 - 0	9	+11	2
淳心	0 - 12	0 - 7	-	0 - 4	1 - 5	0	-27	5
姫工	0 - 2	0 - 1	4 - 0	-	2 - 3	3	0	4
網干	0 - 3	0 - 4	5 - 1	3 - 2	-	6	-2	3

[グループD]

	琴丘	姫南	香寺	別所	市川	勝点	得失	順位
琴丘	-	3 - 1	3 - 0	3 - 0	1 - 0	12	+9	1
姫南	1 - 3	-	2 - 0	4 - 1	4 - 2	9	+5	2
香寺	0 - 3	0 - 2	-	2 - 0	5 - 1	6	+1	3
別所	0 - 3	1 - 4	0 - 2	-	0 - 3	0	-11	5
市川	0 - 1	2 - 4	1 - 5	3 - 0	-	3	-4	4

○予選リーグ1日目 11月12日(土)

Kickoff	グループA			グループB			グループC			グループD		
	対戦	審判		対戦	審判		対戦	審判		対戦	審判	
10:00	東洋 1 - 9	エスト	日生	飾磨工 1 - 1	市姫路	姫路西	飾磨 3 - 0	網干	津田	琴丘 3 - 1	姫路南	別所
11:15	飾西 1 - 0	福崎	東洋	姫路西 2 - 0	姫路東	市姫路	津田 7 - 0	淳心	飾磨	別所 0 - 2	香寺	琴丘
12:30	日生・夢前 0 - 3	東洋	エスト	-	-	-	姫路工 0 - 2	飾磨	淳心	市川 0 - 1	琴丘	香寺
13:45	エスト 3 - 1	飾西	東洋	姫路西 0 - 1	飾磨工	姫路東	網干 0 - 4	津田	姫路工	姫路南 4 - 1	別所	市川
15:00	福崎 4 - 0	日生・夢前	飾西	市姫路 3 - 3	姫路東	飾磨工	淳心 0 - 4	姫路工	網干	香寺 5 - 1	市川	姫路南

○予選リーグ2日目 11月13日(日)

Kickoff	グループA			グループB			グループC			グループD		
	対戦	審判		対戦	審判		対戦	審判		対戦	審判	
10:00	東洋 0 - 0	飾西	福崎				飾磨 1 - 0	津田	淳心	琴丘 3 - 0	別所	姫路南
11:15	福崎 1 - 0	エスト	飾西	飾磨工 0 - 0	姫路東	市姫路	淳心 1 - 5	網干	津田	香寺 0 - 2	姫路南	別所
12:30	日生・夢前 1 - 8	飾西	エスト	姫路西 1 - 3	市姫路	飾磨工	姫路工 0 - 1	津田	網干	市川 3 - 0	別所	琴丘
13:45	東洋 0 - 2	福崎	日・夢				飾磨 12 - 0	淳心	姫路工	琴丘 3 - 0	香寺	市川
15:00	日生・夢前 0 - 6	エスト	東洋				姫路工 2 - 3	網干	飾磨	市川 2 - 4	姫路南	香寺

○決勝・準決勝 11月20日(日)

会場：陸上競技場

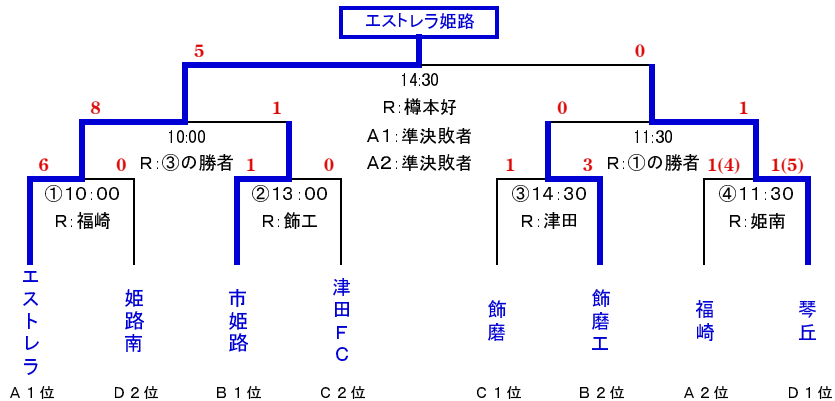

○準々決勝 11月19日(土)

会場：陸上競技場

1. 交替人数：メンバー提出20名のうち9名交替可
2. 試合時間：予選リーグ30分ハーフ、トーナメント35分ハーフ(延長なし、同点PK戦)

西播磨サッカー大会 リーグ戦 対戦表 (1日目)

< Aグループ >

	龍野北	太子	県大附	勝点	得失	順位
龍野北	/	○ 1 - 0	○ 5 - 0	6	+6	1
太子	● 0 - 1	/	○ 3 - 1	3	+1	2
県大附	● 0 - 5	● 1 - 3	/	0	-7	3

< Bグループ >

	赤穂	相生産	トレセン	勝点	得失	順位
赤穂	/	○ 2 - 1	● 1 - 5	3	-3	2
相生産	● 1 - 2	/	● 1 - 2	0	-2	3
トレセン	○ 5 - 1	○ 2 - 1	/	6	+5	1

< Cグループ >

	龍野	上郡	佐用	勝点	得失	順位
龍野	/	○ 1 - 0	○ 3 - 0	6	+4	1
上郡	● 0 - 1	/	● 0 - 1	0	-2	3
佐用	● 0 - 3	○ 1 - 0	/	3	-2	2

< Dグループ >

	相生	山崎	千種	勝点	得失	順位
相生	/	○ 3 - 1	○ 5 - 0	6	+7	1
山崎	● 1 - 3	/	○ 5 - 0	3	+3	2
千種	● 0 - 5	● 0 - 5	/	0	-10	3

	光都グラウンド		県大附グラウンド		kick off
1	Dグループ	相生 3 - 1 山崎	Aグループ	龍野北 5 - 0 県大附	9:30
2	Bグループ	赤穂 2 - 1 相生産	Cグループ	龍野 1 - 0 上郡	10:45
3	Dグループ	山崎 5 - 0 千種	Aグループ	県大附 1 - 3 太子	12:00
4	Cグループ	上郡 0 - 1 佐用	Bグループ	相生産 1 - 2 トレセン	13:15
5	Aグループ	龍野北 1 - 0 太子	Dグループ	相生 5 - 0 千種	14:30
6	Cグループ	龍野 3 - 0 佐用	Bグループ	赤穂 1 - 5 佐用	15:45

西播磨サッカー大会 トーナメント 対戦表 (2日目)

< 1位グループ >

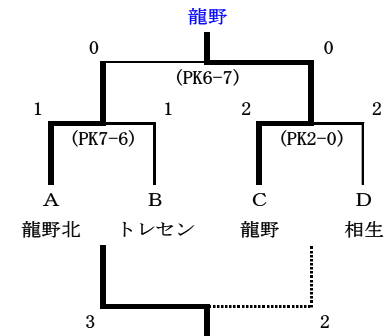

< 2位グループ >

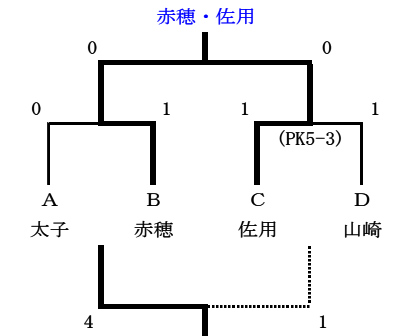

< 3位グループ >

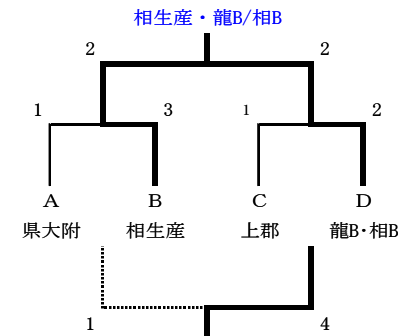

《結果》	
優勝 … 龍野	
準優勝 … 龍野北	
3位 … U-16トレセン	
《優秀選手》	
名畑 太貴 (龍野)	川嶋 悠矢 (トレセン)
柴原 司 (龍野)	山口 惇 (トレセン)
松本 大史 (龍野)	武長 克典 (相生)
大道 頌 (龍野)	村中 敬季 (赤穂)
長谷川 嵩 (龍北)	阪本 誠司 (佐用)
宮西 翔太 (龍北)	寺田 侑司 (太子)
横山 友紀 (龍北)	吉川 竣 (山崎)
	松浦 玄樹 (相産)

	新グラウンド	旧グラウンド	kick off
1	1位A (龍北) 1 - 1 (トレセン) 1位B 相産 PK 7 - 6	1位C (龍野) 2 - 2 (相生) 1位D 上郡 PK 2 - 0	9:30
2	3位A (県大) 1 - 3 (相産) 3位B 太子	3位C (上郡) 1 - 2 (龍・相B) 3位D 佐用	10:45
3	2位C (太子) 0 - 1 (赤穂) 2位D 龍野	2位A (佐用) 1 - 1 (山崎) 2位B 相生 PK 5 - 3	12:00
4	1位AB勝 (龍北) 0 - 0 (龍野) 1位CD勝 龍北 PK 6 - 7	1位AB負 (トレセン) 3 - 2 (相生) 1位CD負 上郡	13:15
5	3位AB勝 (相産) 2 - 2 (龍・相B) 3位CD勝 相産	3位AB負 (県大) 1 - 4 (上郡) 3位CD負 山崎	14:30
6	2位AB勝 (赤穂) 0 - 0 (佐用) 2位CD勝 赤穂	2位AB負 (太子) 4 - 1 (山崎) 2位CD負 相生	15:45

※千種高校は学校行事で二日目不参加のため、龍野B・相生B混成リームが三位リーグに参加する。

対戦カード一覧

	チーム名		8月1日		8月2日		8月3日			
1	大津	滋賀							白鷺杯	2
2	玉川	滋賀							白鷺杯	2
3	玉川B	滋賀							サブリーグ	3
4	水口東	滋賀							リーグ戦	1
5	綾羽	滋賀							リーグ戦	1
6	守山北B	滋賀							サブリーグ	3
7	石山	滋賀	倉敷古城池	西脇	姫路西	市立伊丹	神港学園	笠岡工業	交流戦	4
8	石山B	滋賀	飾西	備前緑陽B	備前緑陽B	姫路工業	上郡	福崎	交流戦	4
9	城陽	京都							白鷺杯	2
10	大谷	大阪							リーグ戦	1
11	大谷B	大阪							サブリーグ	3
12	桃山	京都							リーグ戦	1
13	桃山B	京都							サブリーグ	3
14	龍谷大平安	京都			東洋大姫路	高砂南	豊岡	佐用	交流戦	4
15	峰山	京都	津山東	福崎	倉敷鷺羽	香寺			交流戦	4
16	興國	大阪							白鷺杯	2
17	東住吉総合	大阪	太子	笠岡工	神港学園	瀬戸	西脇	県立大	交流戦	4
18	星翔	大阪			飾西	有馬	津山東	柏原	交流戦	4
19	三島	大阪							リーグ戦	1
20	三島B	大阪							サブリーグ	3
21	箕面東	大阪	鳥取商業	県立大	倉敷古城池	県立尼崎	市川	香芝	交流戦	4
22	香芝	奈良					箕面東	姫路西	交流戦	4
23	高田FC	奈良	姫路東	加古川東					交流戦	4
24	玉野	岡山							白鷺杯	2
25	興陽	岡山							リーグ戦	1
26	倉敷工業	岡山							白鷺杯	2
27	倉敷工業B	岡山							サブリーグ	3
28	倉敷鷺羽	岡山	姫路南	市川	峰山	西脇			交流戦	4
29	新見	岡山	佐用	須磨翔風	姫路南	豊岡総合			交流戦	4
30	津山東	岡山	峰山	香寺	飾西	上郡	東洋大学付属	星翔	交流戦	4
31	笠岡工業	岡山	東住吉総合	姫路西	高知南	東洋大学付属	香寺	石山	交流戦	4
32	倉敷古城池	岡山	石山	相生産業	箕面東	加古川東	県立大	高砂南	交流戦	4
33	倉敷古城池B	岡山							サブリーグ	3
34	瀬戸	岡山	神港学園	姫路工業	灘	東住吉総合	三木	市立姫路	交流戦	4
35	備前緑陽	岡山							白鷺杯	2
36	備前緑陽B	岡山	別所	石山B	石山B	福崎			交流戦	4
37	岡山工業	岡山			姫路西	市立姫路	網干	県立尼崎	交流戦	4
38	東岡山工業	岡山			姫路東	須磨翔風			交流戦	4
39	八頭	鳥取							リーグ戦	1
40	八頭B	鳥取							サブリーグ	3
41	米子北	鳥取							白鷺杯	2
42	鳥取商業	鳥取	箕面東	三木	市川	姫路南	有馬	山崎	交流戦	4
43	神辺旭	広島							白鷺杯	2
44	岡豊	高知							白鷺杯	2
45	高知南	高知	山崎	上郡	笠岡工	県立大	相生産業	須磨翔風	交流戦	4
46	新居浜工業	愛媛							リーグ戦	1
47	県立尼崎	兵庫	市川	網干	佐用	箕面東	岡山工業	相生産業	交流戦	4
48	市立伊丹	兵庫	姫路西	柏原	市立姫路	石山	姫路南	東洋大学付属	交流戦	4
49	県立伊丹	兵庫							リーグ戦	1
50	市西宮	兵庫							リーグ戦	1
51	市西宮B	兵庫							サブリーグ	3
52	宝塚西	兵庫							白鷺杯	2
53	宝塚西B	兵庫							サブリーグ	3
54	神戸弘陵	兵庫							リーグ戦	1
55	北須磨	兵庫							リーグ戦	1
56	北須磨B	兵庫							サブリーグ	3
57	須磨友が丘	兵庫							リーグ戦	1
58	須磨友が丘B	兵庫							サブリーグ	3
59	須磨翔風	兵庫	上郡	新見	太子	東岡山工業	高知南	網干	交流戦	4

対戦カード一覧

	チーム名		8月1日		8月2日		8月3日			
60	滝川	兵庫							白鷺杯	2
61	灘	兵庫	飾西	別所	網干	瀬戸	姫路西	姫路工業	交流戦	4
62	神港学園	兵庫	瀬戸	姫路東	東住吉総合	網干	石山	豊岡総合	交流戦	4
63	星陵	兵庫							リーグ戦	1
64	柏原	兵庫	市立伊丹	太子	姫路工業	福崎	姫路南	星翔	交流戦	4
65	三田祥雲館	兵庫							白鷺杯	2
66	有馬	兵庫			上郡	星翔	佐用	鳥取商業	交流戦	4
67	社	兵庫							白鷺杯	2
68	明石商業	兵庫							白鷺杯	2
69	西脇	兵庫	市立姫路	石山	山崎	倉敷鷺羽	東住吉総合	太子	交流戦	4
70	小野	兵庫							リーグ戦	1
71	小野B	兵庫							サブリーグ	3
72	三木	兵庫	東洋大付属	鳥取商業	太子	姫路東	瀬戸	上郡	交流戦	4
73	西脇工業	兵庫							白鷺杯	2
74	西脇工業B	兵庫							サブリーグ	3
75	加古川東	兵庫	姫路工業	高田FC	相生産業	倉敷古城池			交流戦	4
76	東播工業	兵庫							リーグ戦	1
77	東播工業B	兵庫							サブリーグ	3
78	東播工業B	兵庫							サブリーグ	3
79	高砂南	兵庫	香寺	福崎	県立大	龍谷大平安	太子	倉敷古城池	交流戦	4
80	豊岡	兵庫					山崎	龍谷大平安	交流戦	4
81	豊岡総合	兵庫			新見	市川	別所	神港学園	交流戦	4
82	姫路東	兵庫(西播)	高田FC	神港学園	笠岡工	三木			交流戦	4
83	姫路西	兵庫(西播)	市立伊丹	笠岡工	岡山工	石山	灘	香芝	交流戦	4
84	姫路工業	兵庫(西播)	加古川東	瀬戸	柏原	石山B	灘	市川	交流戦	4
85	姫路南	兵庫(西播)	倉敷鷺羽	網干	新見	鳥取商業	柏原	市立伊丹	交流戦	4
86	網干	兵庫(西播)	県立尼崎	姫路南	灘	神港学園	岡山工業	須磨翔風	交流戦	4
87	飾磨工業	兵庫(西播)							リーグ戦	1
88	飾磨工業B	兵庫(西播)							サブリーグ	3
89	姫路飾西	兵庫(西播)	灘	石山B	津山東	星翔			交流戦	4
90	市立姫路	兵庫(西播)	相生産業	西脇	市立伊丹	岡山工業	瀬戸	福崎	交流戦	4
91	琴丘	兵庫(西播)							白鷺杯	2
92	琴丘B	兵庫(西播)							サブリーグ	3
93	飾磨	兵庫(西播)							白鷺杯	2
94	飾磨B	兵庫(西播)							サブリーグ	3
95	東洋大付属姫路	兵庫(西播)	県立大	三木	龍谷大平安	笠岡工	津山東	市立伊丹	交流戦	4
96	太子	兵庫(西播)	東住吉総合	柏原	須磨翔風	三木	高砂南	西脇	交流戦	4
97	香寺	兵庫(西播)	高砂南	津山東	山崎	峰山	笠岡工	別所	交流戦	4
98	市川	兵庫(西播)	県立尼崎	倉敷鷺羽	鳥取商業	豊岡総合	箕面東	姫路工業	交流戦	4
99	龍野	兵庫(西播)							白鷺杯	2
100	龍野B	兵庫(西播)							サブリーグ	3
101	龍野北	兵庫(西播)							リーグ戦	1
102	龍野北B	兵庫(西播)							サブリーグ	3
103	相生	兵庫(西播)							リーグ戦	1
104	相生B	兵庫(西播)							サブリーグ	3
105	相生産業	兵庫(西播)	市立姫路	倉敷古城池	加古川東	佐用	高知南	県立尼崎	交流戦	4
106	赤穂	兵庫(西播)							白鷺杯	2
107	上郡	兵庫(西播)	須磨翔風	高知南	有馬	津山東	石山B	三木	交流戦	4
108	佐用	兵庫(西播)	山崎	新見	県立尼崎	相生産業	有馬	龍谷大平安	交流戦	4
109	山崎	兵庫(西播)	佐用	高知南	西脇	香寺	豊岡	鳥取商業	交流戦	4
110	県立大附	兵庫(西播)	東洋大付属	箕面東	高砂南	高知南	倉敷古城池	東住吉総合	交流戦	4
111	エストレラ姫路	兵庫(西播)							リーグ戦	1
112	エストレラ姫路B	兵庫(西播)							サブリーグ	3
113	エストレラ津田	兵庫(西播)							サブリーグ	3
114	福崎	兵庫(西播)	高砂南	峰山	備前緑陽B	柏原	石山B	市立姫路	交流戦	4
115	姫路別所	兵庫(西播)	備前緑陽	灘			豊岡総合	香寺	交流戦	4

姫路サッカーフエスティバル2011 リーグ戦組み合わせ

Aリーグ 【姫路獨協大学】

		a	b	c	d	e				
		桃 山	八 頭	小 野	北 須 磨	エストレラ	勝ち点	得失点	総得点	順 位
a	桃 山 (京 都)		0 - 6 ●	1 - 3 ●	0 - 4 ●	0 - 4 ●	0	-16	1	5
b	八 頭 (鳥 取)	6 - 0 ○		2 - 1 ○	1 - 4 ●	2 - 2 △	7	4	11	2
c	小 野 (兵 庫)	3 - 1 ○	1 - 2 ●		0 - 4 ●	3 - 0 ○	6	0	7	3
d	北 須 磨 (兵 庫)	4 - 0 ○	4 - 1 ○	4 - 0 ○		1 - 0 ○	12	12	13	1
e	エストレラ (西 播)	4 - 0 ○	2 - 2 △	0 - 3 ●	0 - 1 ●		4	0	6	4

注意

球スポ試合時間(1日目)	
e - d	10:00
c - b	11:30
a - e	13:00
d - b	14:30
a - c	16:00

Bリーグ 【球スポ メイン】

		a	b	c	d	e				
		新居浜工	大 谷	市立西宮	神戸弘陵	飾磨工業	勝ち点	得失点	総得点	順 位
a	新居浜工 (愛 媛)		1 - 6 ●	0 - 7 ●	1 - 6 ●	0 - 8 ●	0	-25	2	5
b	大 谷 (京 都)	6 - 1 ○		1 - 5 ●	2 - 6 ●	4 - 1 ○	6	0	13	3
c	市立西宮 (兵 庫)	7 - 0 ○	5 - 1 ○		0 - 1 ●	9 - 1 ○	9	18	21	2
d	神戸弘陵 (兵 庫)	6 - 1 ○	6 - 2 ○	1 - 0 ○		4 - 3 ○	12	11	17	1
e	飾磨工業 (西 播)	8 - 0 ○	1 - 4 ●	1 - 9 ●	3 - 4 ●		3	-4	13	4

1日目	Kick off
e - d	10:30
c - b	12:00
a - e	13:30
d - b	15:00
a - c	16:30

Cリーグ 【龍野北高校】

		a	b	c	d	e				
		水 口 東	星 陵	三 島	東播工業	龍 野 北	勝ち点	得失点	総得点	順 位
a	水 口 東 (滋 賀)		0 - 4 ●	4 - 3 ○	1 - 3 ●	1 - 3 ●	3	-7	6	5
b	星 陵 (兵 庫)	4 - 0 ○		1 - 2 ●	1 - 2 ●	2 - 4 ●	3	0	8	4
c	三 島 (大 阪)	3 - 4 ●	2 - 1 ○		0 - 2 ●	3 - 0 ○	6	1	8	2
d	東播工業 (兵 庫)	3 - 1 ○	2 - 1 ○	2 - 0 ○		1 - 0 ○	12	6	8	1
e	龍 野 北 (西 播)	3 - 1 ○	4 - 2 ○	0 - 3 ●	0 - 1 ●		6	0	7	3

2日目	Kick off
b - a	9:30
e - c	11:00
d - a	12:30
b - e	14:00
d - c	15:30

Dリーグ 【播磨光都】

		a	b	c	d	e				
		綾 羽	県 伊 丹	興 陽	須磨友ヶ丘	相 生	勝ち点	得失点	総得点	順 位
a	綾 羽 (滋 賀)		0 - 4 ●	0 - 1 ●	0 - 4 ●	6 - 0 ○	3	-3	6	4
b	県 伊 丹 (兵 庫)	4 - 0 ○		4 - 2 ○	0 - 3 ●	0 - 1 ●	6	2	8	2
c	興 陽 (岡 山)	1 - 0 ○	2 - 4 ●		0 - 6 ●	3 - 0 ○	6	-4	6	3
d	須磨友ヶ丘 (兵 庫)	4 - 0 ○	3 - 0 ○	6 - 0 ○		6 - 1 ○	12	18	19	1
e	相 生 (西 播)	0 - 6 ●	1 - 0 ○	0 - 3 ●	1 - 6 ●		3	-13	2	5

姫路フェスティバルリーグ戦順位トーナメント

<リーグ戦1位トーナメント>

【 姫路獨協 】 須磨友が丘 会場主任:東播工

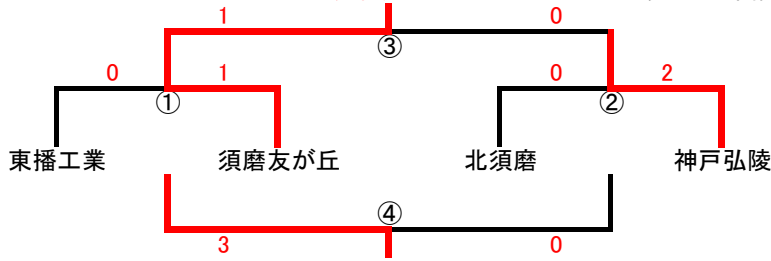

優勝 須磨友が丘
準優勝 神戸弘陵
第3位 東播工業

Kick off	対戦
9:00	①
10:15	②
11:30	
12:45	③(決勝戦)
14:00	④(3位決定戦)
15:15	
16:30	

※全試合30分ハーフ

<リーグ戦2位トーナメント>

【 球スポ メイン 】 県立伊丹 会場主任:エストレ

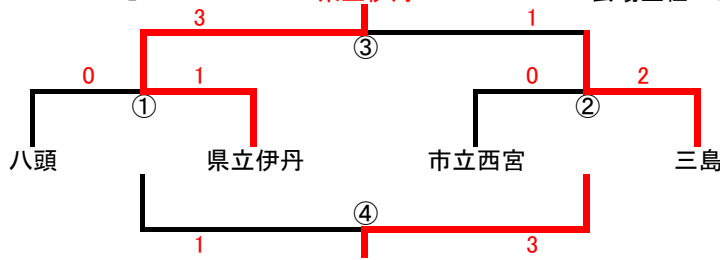

リーグ戦 3日 目 会 場	球技スポーツセンター (メイン)
	姫路獨協大学
	播磨光都
	龍野北高校
	球技スポーツセンター (サブ)

<リーグ戦3位トーナメント>

【 龍野北 】 龍野北 会場主任:龍野北

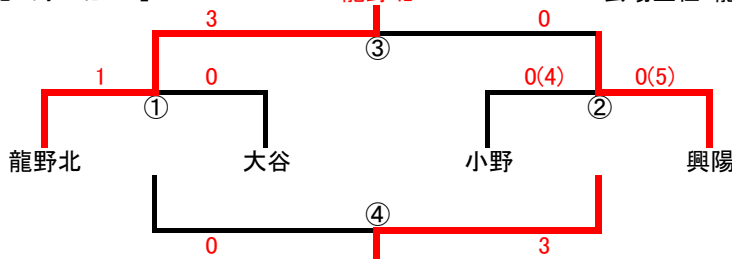

白鷺杯 3日 目 会 場	琴丘高校
	飾磨高校
	龍野きらめきG
	赤穂高校
	網干南公園G

<リーグ戦4位トーナメント>

【 球スポ サブ 】 星陵 会場主任:飾磨工

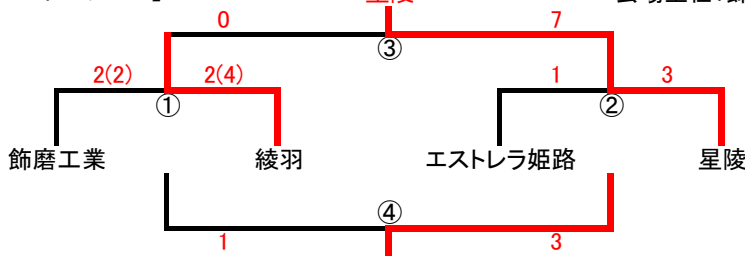

※姫路獨協大学での時間帯は以下のようにお願いします。

決勝戦: 12:00キックオフ
3位決定戦: 13:15キックオフ

<リーグ戦5位トーナメント>

【 播磨光都 】 水口東 会場主任:相生

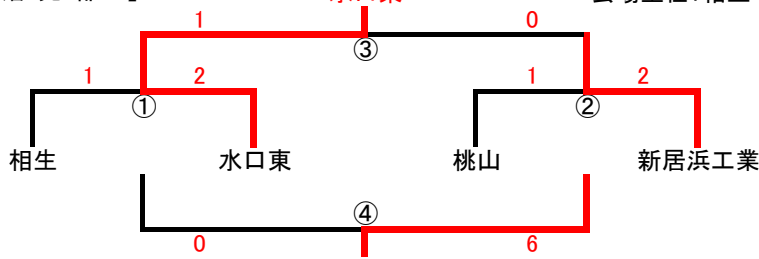

姫路サッカフェスティバル2011 白鷺杯組み合わせ

Aリーグ 【飾磨高校】

		a	b	c	d	e				
		米子北	玉川	倉敷工業	社	飾磨	勝ち点	得失点	総得点	順位
a	米子北 (鳥取)		7 - 0 ○	3 - 0 ○	3 - 2 ○	5 - 1 ○	12	15	18	1
b	玉川 (滋賀)	0 - 7 ●		1 - 2 ●	0 - 4 ●	0 - 3 ●	0	-15	1	5
c	倉敷工業 (岡山)	0 - 3 ●	2 - 1 ○		2 - 3 ●	1 - 3 ●	3	-5	5	4
d	社 (兵庫)	2 - 3 ●	4 - 0 ○	3 - 2 ○		3 - 1 ○	9	6	12	2
e	飾磨 (西播)	1 - 5 ●	3 - 0 ○	3 - 1 ○	1 - 3 ●		6	-1	8	3

Bリーグ 【龍野きらめきG】

		a	b	c	d	e				
		大津	玉野	三田祥雲館	西脇工業	龍野	勝ち点	得失点	総得点	順位
a	大津 (滋賀)		1 - 3 ●	1 - 1 △	1 - 3 ●	0 - 1 ●	1	-5	3	5
b	玉野 (岡山)	3 - 1 ○		3 - 3 △	1 - 2 ●	2 - 4 ●	4	-1	9	4
c	三田祥雲館 (兵庫)	1 - 1 △	3 - 3 △		2 - 1 ○	0 - 1 ●	5	0	6	3
d	西脇工業 (兵庫)	3 - 1 ○	2 - 1 ○	1 - 2 ●		1 - 5 ●	6	-2	7	2
e	龍野 (西播)	1 - 0 ○	4 - 2 ○	1 - 0 ○	5 - 1 ○		12	8	11	1

1日目	Kick off
e - d	10:30
c - b	12:00
a - e	13:30
d - b	15:00
a - c	16:30

Cリーグ 【赤穂高校】

		a	b	c	d	e				
		岡豊城	陽	備前緑陽	宝塚西	赤穂	勝ち点	得失点	総得点	順位
a	岡豊城 (高知)		0 - 1 ●	0 - 2 ●	2 - 4 ●	0 - 1 ●	0	-6	2	5
b	陽 (京都)	1 - 0 ○		3 - 2 ○	2 - 0 ○	2 - 1 ○	12	5	8	1
c	備前緑陽 (岡山)	2 - 0 ○	2 - 3 ●		4 - 0 ○	0 - 1 ●	6	4	8	3
d	宝塚西 (兵庫)	4 - 2 ○	0 - 2 ●	0 - 4 ●		1 - 2 ●	3	-5	5	4
e	赤穂 (西播)	1 - 0 ○	1 - 2 ●	1 - 0 ○	2 - 1 ○		9	2	5	2

2日目	Kick off
b - a	9:30
e - c	11:00
d - a	12:30
b - e	14:00
d - c	15:30

Dリーグ 【琴丘高校】

		a	b	c	d	e				
		神辺旭	興国	滝川	明石商業	琴丘	勝ち点	得失点	総得点	順位
a	神辺旭 (広島)		0 - 4 ●	2 - 2 △	0 - 3 ●	1 - 1 △	2	-7	3	5
b	興国 (大阪)	4 - 0 ○		1 - 0 ○	1 - 0 ○	1 - 0 ○	12	7	7	1
c	滝川 (兵庫)	2 - 2 △	0 - 1 ●		1 - 1 △	1 - 4 ●	2	-4	4	4
d	明石商業 (兵庫)	3 - 0 ○	0 - 1 ●	1 - 1 △		0 - 1 ●	4	1	4	3
e	琴丘 (西播)	1 - 1 △	0 - 1 ●	4 - 1 ○	1 - 0 ○		7	3	6	2

姫路フェスティバル白鷺杯順位トーナメント

<白鷺杯1位トーナメント>

【 龍野きらめきG 】

会場主任: 龍野

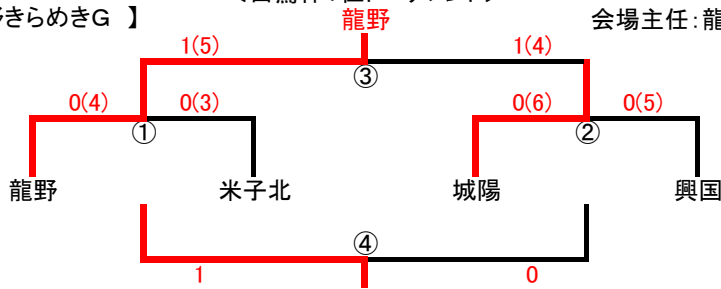

優勝 龍野
 準優勝 城陽
 第3位 米子北

Kick off	対戦
9:00	①
10:15	②
11:30	
12:45	③(決勝戦)
14:00	④(3位決定戦)
15:15	
16:30	

※全試合30分ハーフ

<白鷺杯2位トーナメント>

【 赤穂 】

会場主任: 赤穂

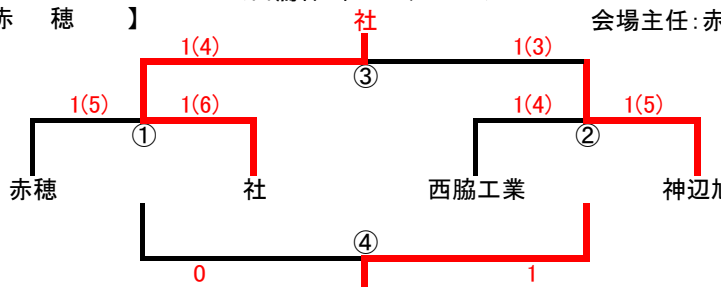

リーグ戦 3日 目会場	球技スポーツセンター (メイン)
	姫路獨協大学
	播磨光都G
	龍野北高校
	球技スポーツセンター (サブ)

<白鷺杯3位トーナメント>

【 琴丘 】

会場主任: 琴丘

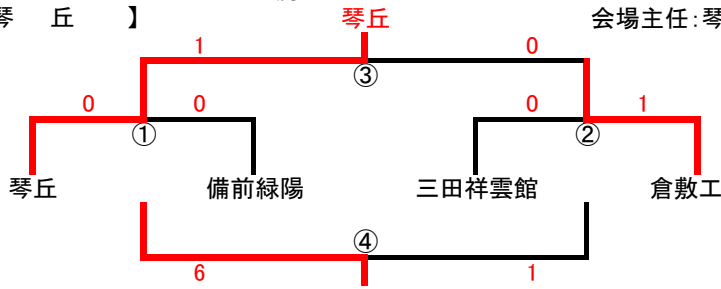

白鷺杯 3日 目会場	琴丘高校
	飾磨高校
	龍野きらめきG
	赤穂高校
	網干南公園

<白鷺杯4位トーナメント>

【 飾磨 】

会場主任: 飾磨

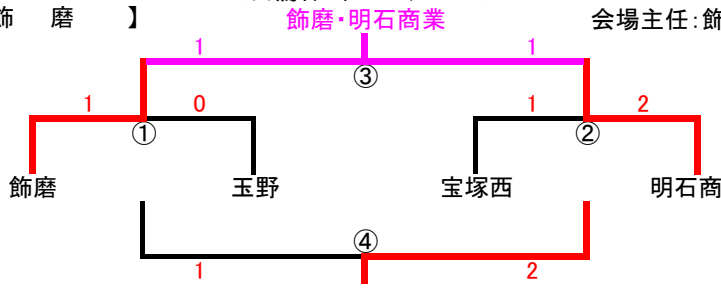

※姫路獨協大学での時間帯は
 以下のようにお願いします。

決勝戦: 12:00キックオフ
 3位決定戦: 13:15キックオフ

<白鷺杯5位トーナメント>

【 網干南公園 】

会場主任: 網干

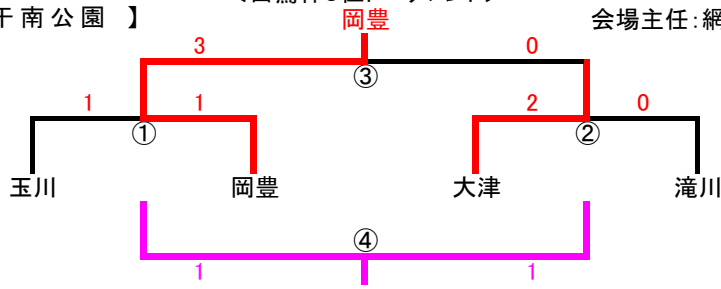

姫路サッカーフェスティバル サブリーグ 組み合わせ (*25分×2)

飾磨カップ 【中島公園G 会場主任:飾磨工業】

		a	b	c	d	e	f	g	h	勝	負	分	勝ち点	得失点	総得点	順位
		倉敷工業	大谷	玉川	市立西宮	北須磨	東播工業	飾磨	飾磨工業							
a	倉敷工業 (岡山)		0-3 ●	-	0-2 ●	1-0 ○	5-1 ○	3-4 ●	2-0 ○	3	3	0	9	1	11	3
b	大谷 (京都)	3-0 ○		-	0-1 ●	2-0 ○	2-0 ○	5-0 ○	1-0 ○	5	1	0	15	12	13	2
c	玉川 (滋賀)	-	-		-	-	-	-	-	0	0	0				
d	市立西宮 (兵庫)	2-0 ○	1-0 ○	-		2-0 ○	0-0 △	2-1 ○	3-0 ○	5	0	1	16	9	10	1
e	北須磨 (兵庫)	0-1 ●	0-2 ●	-	0-2 ●		2-3 ●	2-2 △	2-0 ○	1	4	1	4	-4	6	5
f	東播工業 (兵庫)	1-5 ●	0-2 ●	-	0-0 △	3-2 ○		1-4 ●	0-2 ●	1	4	1	4	-10	5	7
g	飾磨 (西播)	4-3 ○	0-5 ●	-	1-2 ●	2-2 △	4-1 ○		1-1 △	2	2	2	8	-2	12	4
h	飾磨工業 (西播)	0-2 ●	0-1 ●	-	0-3 ●	0-2 ●	2-0 ○	1-1 △		1	4	1	4	-6	3	6

1日目	Kick off
① g-h	8:00
② e-f	9:00
③ c-d	10:00
④ a-b	11:00
⑤ e-g	12:00
⑥ f-h	13:00
⑦ a-c	14:00
⑧ b-d	15:00
⑨ f-g	16:00
⑩ e-h	17:00

揖龍カップ 【相生高校 会場主任:相生】

		a	b	c	d	e	f	g	h	勝	負	分	勝ち点	得失点	総得点	順位
		守山北	三島	倉敷古城池	西脇工業	須磨友ヶ丘	龍野	龍野北	相生							
a	守山北 (滋賀)		2-0 ○	4-0 ○	1-0 ○	0-1 ●	1-0 ○	2-1 ○	0-1 ●	5	2	0	15	7	10	2
b	三島 (大阪)	0-2 ●		3-1 ○	2-0 ○	0-2 ●	3-1 ○	0-0 ○	0-0 ○	3	2	2	11	2	8	3
c	倉敷古城池 (岡山)	0-4 ●	1-3 ●		0-0 △	2-8 ●	1-2 ●	2-2 △	0-1 ●	0	5	2	2	-14	6	8
d	西脇工業 (兵庫)	0-1 ●	0-2 ●	0-0 △		0-4 ●	3-0 ○	0-0 ○	0-0 ○	1	3	3	6	-4	3	6
e	須磨友ヶ丘 (兵庫)	1-0 ○	2-0 ○	8-2 ○	4-0 ○		3-0 ○	3-0 ○	2-1 ○	7	0	0	21	20	23	1
f	龍野 (西播)	0-1 ●	1-3 ●	2-1 ○	0-3 ●	0-3 ●		0-1 ●	2-0 ○	2	5	0	6	-7	5	7
g	龍野北 (西播)	1-2 ●	0-0 △	2-2 △	0-0 △	0-3 ●	1-0 ○		1-1 △	1	2	4	7	-3	5	5
h	相生 (西播)	1-0 ○	0-0 △	1-0 ○	0-0 △	1-2 ●	0-2 ●	1-1 △		2	2	3	9	-1	4	4

2日目	Kick off
① b-c	9:00
② a-e	10:00
③ c-h	11:00
④ b-g	12:00
⑤ d-f	13:00
⑥ c-e	14:00
⑦ a-g	15:00
⑧ b-f	16:00
⑨ d-h	17:00

エストレラカップ 【織地公園G 会場主任:エストレラ】

		a	b	c	d	e	f	g	h	勝	負	分	勝ち点	得失点	総得点	順位
		桃山	琴丘	八頭	宝塚西	小野	東播工業	エストレラ	津田ユース							
a	桃山 (京都)		1-1 △	2-1 ○	3-0 ○	1-1 ○	1-2 ●	5-0 ○	1-2 ●	3	2	2	11	7	14	4
b	琴丘 (西播)	1-1 △		0-4 ●	7-0 ○	1-2 ●	0-1 ●	0-0 ○	0-3 ●	1	4	2	5	-2	9	7
c	八頭 (鳥取)	1-2 ●	4-0 ○		3-0 ○	1-0 ○	2-1 ○	1-2 ●	0-1 ●	4	3	0	12	6	12	3
d	宝塚西 (兵庫)	0-3 ●	0-7 ●	0-3 ●		1-3 ●	0-3 ●	0-6 ●	0-1 ●	0	7	0	0	-25	1	8
e	小野 (兵庫)	1-1 △	2-1 ○	0-1 ●	3-1 ○		0-1 ●	0-0 ○	1-3 ●	2	3	2	8	-1	7	6
f	東播工業 (兵庫)	2-1 ○	1-0 ○	1-2 ●	3-0 ○	1-0 ○		2-1 ○	0-2 ●	5	2	0	15	4	10	2
g	エストレラ (西播)	0-5 ●	0-0 △	2-1 ○	6-0 ○	0-0 △	1-2 ●		0-1 ●	2	3	2	8	0	9	5
h	津田ユース (西播)	2-1 ○	3-0 ○	1-0 ○	1-0 ○	3-1 ○	2-0 ○	1-0 ○		7	0	0	21	11	13	1

3日目	Kick off
① a-d	9:00
② b-e	10:00
③ c-f	11:00
④ d-g	12:00
⑤ a-h	13:00
⑥ c-g	14:00
⑦ b-h	15:00
⑧ a-f	16:00
⑨ d-e	17:00

交流戦 組み合わせ一覧(会場別)

【8月1日】

※球スポ:姫路市立球技スポーツセンター

網干南公園 G	会場主任	姫路南高校		相生産業高校	会場主任	相生産業高校			
	1	—	9:30		1	相生産業 2 — 5	市立姫路	9:30	
	2	市川 1 — 4	県立尼崎		10:45	2	倉敷古城池 0 — 0	石山	10:45
	3	姫路南 3 — 1	倉敷鷺羽		12:00	3	市立姫路 0 — 3	西脇	12:00
	4	網干 1 — 2	県立尼崎		13:15	4	相生産業 2 — 3	倉敷古城池	13:15
	5	市川 1 — 1	倉敷鷺羽		14:30	5	西脇 0 — 2	石山	14:30
	6	姫路南 4 — 5	網干		15:45	6	—	—	15:45
	7	—	—		17:00	7	—	—	17:00
球スポサブ	会場主任	姫路工業高校		東洋大姫路	会場主任	東洋大姫路高校			
	1	姫路工業 0 — 3	加古川東		10:30	1	東洋大姫路 2 — 2	県立大	10:30
	2	姫路東 1 — 4	高田 FC		11:45	2	箕面東 2 — 1	鳥取商業	11:45
	3	神港学園 1 — 3	瀬戸		13:00	3	三木 7 — 1	東洋大姫路	13:00
	4	加古川東 0 — 1	高田 FC		14:15	4	県立大 2 — 2	箕面東	14:15
	5	姫路工業 1 — 6	瀬戸		15:30	5	鳥取商業 2 — 1	三木	15:30
	6	姫路東 0 — 1	神港学園		16:45	6	—	—	16:45
新日鉄広畑 G	会場主任	姫路西高校		香寺高校	会場主任	香寺高校			
	1	姫路西 2 — 0	市立伊丹		10:30	1	香寺 3 — 1	高砂南	10:30
	2	太子 0 — 1	東住吉総合		11:45	2	峰山 2 — 0	津山東	11:45
	3	市立伊丹 3 — 2	柏原		13:00	3	福崎 2 — 1	高砂南	13:00
	4	笠岡工業 2 — 0	東住吉総合		14:15	4	津山東 2 — 1	香寺	14:15
	5	太子 1 — 0	柏原		15:30	5	峰山 1 — 2	福崎	15:30
	6	姫路西 0 — 0	笠岡工業		16:45	6	—	—	16:45
飾西高校	会場主任	飾西高校		佐用高校	会場主任	佐用高校			
	1	飾西 3 — 0	灘		10:30	1	佐用 4 — 2	山崎	10:30
	2	備前緑陽B 2 — 1	別所		11:45	2	須磨翔風 0 — 0	上郡	11:45
	3	飾西 2 — 1	石山 B		13:00	3	佐用 1 — 4	新見	13:00
	4	別所 0 — 1	灘		14:15	4	山崎 0 — 4	高知南	14:15
	5	備前緑陽B 1 — 0	石山 B		15:30	5	須磨翔風 0 — 1	新見	15:30
	6	—	—		16:45	6	高知南 2 — 1	上郡	16:45

交流戦 組み合わせ一覧(会場別)

【8月2日】

※球スポ:姫路市立球技スポーツセンター

網干南公園 G	会場主任	姫路南高校		相生産業高校	会場主任	相生産業高校					
	1	姫路南	2 - 1		新見	9:30	1	相生産業	8 - 0	加古川東	9:30
	2	市川	0 - 2		鳥取商業	10:45	2	倉敷古城池	3 - 0	箕面東	10:45
	3	豊岡総合	0 - 2		新見	12:00	3	佐用	3 - 2	県立尼崎	12:00
	4	姫路南	3 - 3		鳥取商業	13:15	4	加古川東	0 - 3	倉敷古城池	13:15
	5	市川	1 - 0		豊岡総合	14:30	5	県立尼崎	3 - 0	箕面東	14:30
	6		-			15:45	6	佐用	1 - 5	相生産業	15:45
	7		-			17:00	7		-		17:00
球スポサブ	会場主任	姫路工業高校		東洋大姫路	会場主任	東洋大姫路					
	1	石山 B	3 - 1		備前緑陽B	10:30	1	東洋大姫路	1 - 3	龍谷大平安	10:30
	2	姫路工業	0 - 2		柏原	11:45	2	県立大	3 - 0	高砂南	11:45
	3	備前緑陽B	2 - 1		福崎	13:00	3	笠岡工業	1 - 0	高知南	13:00
	4	姫路工業	0 - 6		石山 B	14:15	4	高砂南	4 - 1	龍谷大平安	14:15
	5	福崎	2 - 3		柏原	15:30	5	東洋大姫路	0 - 2	笠岡工業	15:30
	6		-			16:45	6	県立大	2 - 4	高知南	16:45
新日鉄広畑 G	会場主任	姫路西高校		香寺高校	会場主任	香寺高校					
	1	姫路西	1 - 0		岡山工業	10:30	1	山崎	0 - 7	香寺	10:30
	2	市立姫路	2 - 4		市立伊丹	11:45	2	峰山	3 - 2	倉敷鷺羽	11:45
	3	姫路西	2 - 1		石山	13:00	3	山崎	1 - 4	西脇	13:00
	4	市立姫路	2 - 3		岡山工業	14:15	4	香寺	0 - 2	峰山	14:15
	5	石山	1 - 0		市立伊丹	15:30	5	倉敷鷺羽	0 - 0	西脇	15:30
	6		-			16:45	6		-		16:45
飾西高校	会場主任	飾西高校		太子高校	会場主任	太子高校					
	1	飾西	1 - 1		津山東	10:30	1	太子	4 - 0	須磨翔風	10:30
	2	有馬	3 - 1		上郡	11:45	2	姫路東	0 - 1	東岡山工業	11:45
	3	星翔	0 - 12		飾西	13:00	3	三木	4 - 1	太子	13:00
	4	津山東	0 - 1		上郡	14:15	4	須磨翔風	1 - 2	東岡山工業	14:15
	5	有馬	7 - 0		星翔	15:30	5	姫路東	1 - 4	三木	15:30
	6		-			16:45	6		-		16:45
網干高校	会場主任	網干高校			会場主任						
	1	網干	4 - 1		灘	9:30	1		-		9:30
	2	東住吉総合	1 - 1		神港学園	10:45	2		-		10:45
	3	瀬戸	1 - 3		灘	12:00	3		-		12:00
	4	網干	0 - 3		神港学園	13:15	4		-		13:15
	5	東住吉総合	2 - 0		瀬戸	14:30	5		-		14:30
	6		-			15:45	6		-		15:45

交流戦 組み合わせ一覧(会場別)

【8月3日】

※球スポ:姫路市立球技スポーツセンター

網干高校	会場主任	網干高校		東洋大姫路	会場主任	東洋大姫路高校					
	1	網干	1 - 4		岡山工業	10:30	1	東洋大姫路	1 - 0	津山東	10:30
	2	相生産業	3 - 1		高知南	11:45	2	姫路南	0 - 2	柏原	11:45
	3	県立尼崎	3 - 0		岡山工業	13:00	3	星翔	0 - 5	津山東	13:00
	4	須磨翔風	2 - 3		高知南	14:15	4	姫路南	1 - 4	市立伊丹	14:15
	5	県立尼崎	2 - 1		相生産業	15:30	5	柏原	3 - 1	星翔	15:30
6	網干	0 - 1	須磨翔風	16:45	6	東洋大姫路	2 - 1	市立伊丹	16:45		
新日鉄広畑G	会場主任	姫路西高校		香寺高校	会場主任	香寺高校					
	1	姫路西	0 - 1		灘	10:30	1	香寺	1 - 0	笠岡工業	10:30
	2	市川	2 - 2		箕面東	11:45	2	神港学園	0 - 3	石山	11:45
	3	灘	1 - 1		姫路工業	13:00	3	豊岡総合	0 - 0	別所	13:00
	4	箕面東	1 - 5		香芝	14:15	4	笠岡工業	1 - 3	石山	14:15
	5	市川	5 - 0		姫路工業	15:30	5	神港学園	1 - 4	豊岡総合	15:30
6	姫路西	2 - 1	香芝	16:45	6	香寺	4 - 0	別所	16:45		
上郡高校	会場主任	上郡高校		太子高校	会場主任	太子高校					
	1	上郡	2 - 0		石山B	10:30	1	県立大	1 - 3	倉敷古城池	10:30
	2	瀬戸	0 - 2		三木	11:45	2	太子	4 - 1	高砂南	11:45
	3	福崎	0 - 3		石山B	13:00	3	東住吉総合	1 - 0	西脇	13:00
	4	市立姫路	4 - 0		瀬戸	14:15	4	倉敷古城池	6 - 1	高砂南	14:15
	5	上郡	0 - 4		三木	15:30	5	県立大	0 - 2	東住吉総合	15:30
6	市立姫路	0 - 2	福崎	16:45	6	太子	0 - 0	西脇	16:45		
佐用高校	会場主任	佐用高校			会場主任						
	1	佐用	0 - 0		有馬	10:30	1		-		10:30
	2	豊岡	0 - 1		山崎	11:45	2		-		11:45
	3	鳥取商業	1 - 0		有馬	13:00	3		-		13:00
	4	豊岡	1 - 2		龍谷大平安	14:15	4		-		14:15
	5	鳥取商業	1 - 3		山崎	15:30	5		-		15:30
6	龍谷大平安	1 - 0	佐用	16:45	6		-		16:45		

平成23年度 前期西播総合体育大会 (兼) 兵庫県高等学校サッカー一選手権大会西播予選

9/10 (土) | 9/11 (日) | 9/17 (土) | 9/18 (日) | 9/19 (月) | 9/18 (日) | 9/17 (土) | 9/11 (日) | 9/10 (土)

県大会 西播地区代表校

龍野高校 (優勝)
 龍野北高校 (2位)
 琴丘高校 (3位)
 飾磨工業高校 (3位)
 姫路飾西高校 (5位)
 相生高校 (5位)
 姫路東高校 (7位)

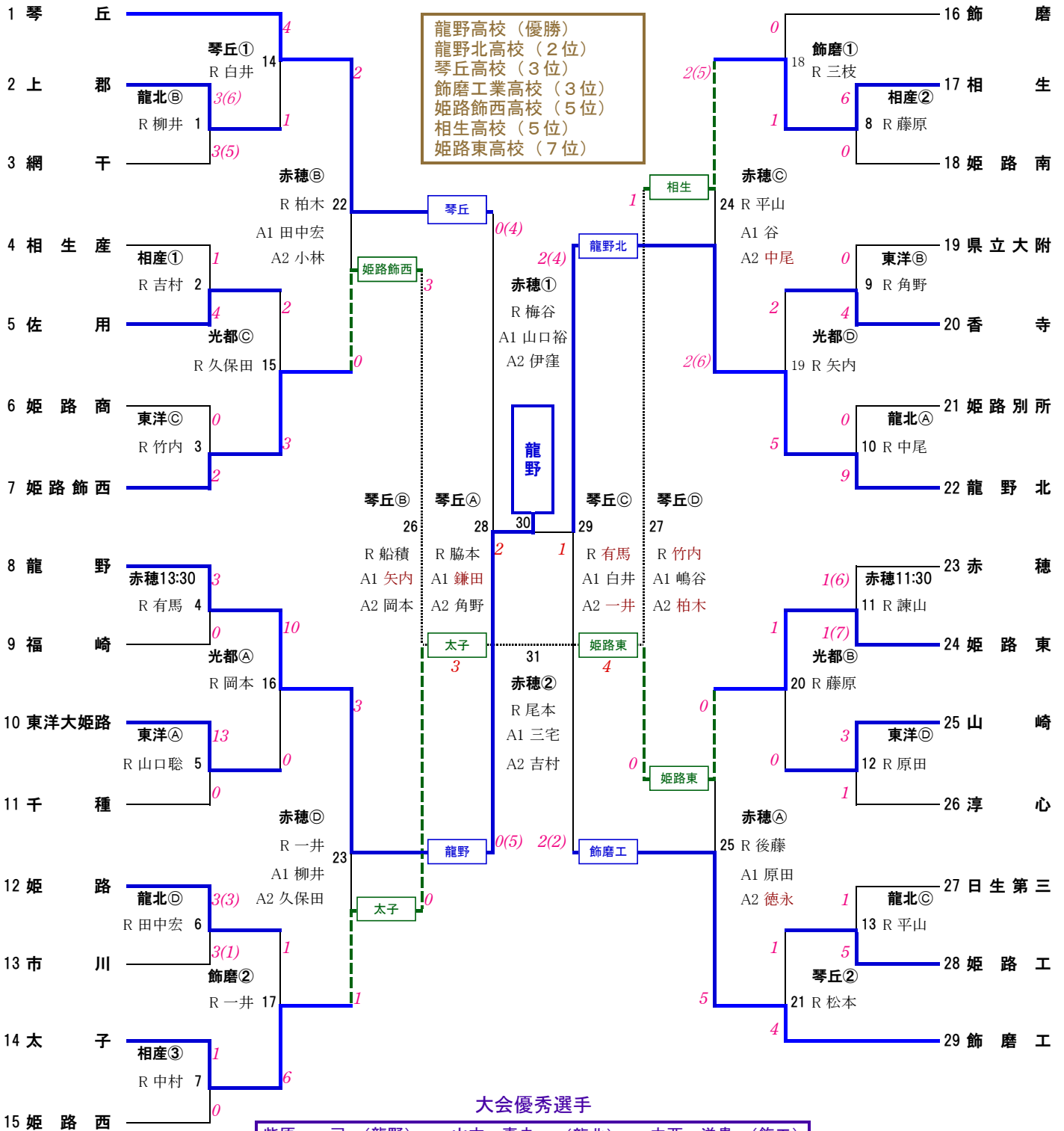

大会優秀選手

柴原 司 (龍野)	山本 真央 (龍北)	中西 洋貴 (飾工)
利根浩一郎 (龍野)	塚本 佑平 (龍北)	吉川拳志郎 (飾工)
八木 聡 (龍野)	横山 典史 (龍北)	吉田 延也 (飾工)
長谷川 遼 (龍野)	溝脇 嘉徳 (龍北)	小谷 昌央 (飾西)
松本 大史 (龍野)	大島 成人 (琴丘)	磯田 晃平 (相生)
八木 大悟 (龍野)	牛越 晶 (琴丘)	岸田 強志 (姫東)
	渡部 功基 (琴丘)	中園 洋平 (太子)

高円宮杯 U-18 サッカーリーグ2012 兵庫県西播リーグ 勝敗表

1部リーグ

勝点 3
 負点 0
 分 1

チーム名	エストレラ	龍野北	相生	飾磨	龍野	姫路西	赤穂	琴丘	姫路東	相生産	東洋大姫路	山崎	香寺	姫路工	姫路飾西	上郡	勝	負	分	得点	失点	得失点差	勝点	順位
エストレラ		△ 2-2	○ 2-0	△ 0-0	○ 3-1	○ 1-0	○ 3-0	○ 4-0	△ 1-1	○ 4-0	○ 3-0	○ 4-1	○ 3-0	△ 1-1	○ 6-2	○ 5-0	11	0	4	42	8	34	37	2
龍野北	△ 2-2		● 2-4	● 3-6	△ 1-1	○ 6-4	○ 2-1	○ 3-0	○ 6-2	○ 11-0	○ 7-0	○ 6-2	○ 5-1	○ 9-1	● 2-4	○ 5-0	10	3	2	70	28	42	32	4
相生	● 0-2	○ 4-2		● 2-3	● 1-2	△ 1-1	○ 4-1	○ 3-0	● 0-1	○ 4-0	○ 4-0	○ 2-0	○ 3-1	○ 3-1	△ 1-1	○ 3-0	9	4	2	35	15	20	29	5
飾磨	△ 0-0	○ 6-3	○ 3-2		○ 4-0	○ 2-0	○ 3-1	○ 2-1	○ 1-0	○ 4-0	○ 11-0	○ 6-0	○ 4-1	○ 5-1	○ 6-0	○ 3-0	14	0	1	60	9	51	43	1
龍野	● 1-3	△ 1-1	○ 2-1	● 0-4		△ 1-1	○ 1-0	○ 2-1	○ 1-0	○ 3-0	○ 5-0	○ 2-1	○ 6-1	○ 3-0	○ 2-1	○ 5-1	11	2	2	35	15	20	35	3
姫路西	● 0-1	● 4-6	△ 1-1	● 0-2	△ 1-1		● 1-2	● 2-3	● 0-3	○ 4-0	○ 2-1	○ 3-0	● 2-3	○ 3-1	○ 4-0	○ 1-0	6	7	2	28	24	4	20	9
赤穂	● 0-3	● 1-2	● 1-4	● 1-3	● 0-1	○ 2-1		△ 1-1	○ 3-1	○ 2-0	○ 2-0	○ 5-1	△ 1-1	○ 3-1	○ 4-1	○ 8-1	8	5	2	34	21	13	26	7
琴丘	● 0-4	● 0-3	● 0-3	● 1-2	● 1-2	○ 3-2	△ 1-1		△ 1-1	○ 4-0	○ 3-0	○ 3-0	○ 5-1	○ 3-1	○ 2-0	○ 3-0	8	5	2	30	20	10	26	8
姫路東	△ 1-1	● 2-6	○ 1-0	● 0-1	● 0-1	○ 3-0	● 1-3	△ 1-1		○ 5-1	○ 3-2	○ 2-0	○ 5-0	○ 1-0	△ 0-0	○ 3-1	8	4	3	28	17	11	27	6
相生産	● 0-4	● 0-11	● 0-4	● 0-4	● 0-3	● 0-4	● 0-2	● 0-4	● 1-5		● 0-1	● 0-4	● 0-2	● 0-4	● 0-1	● 0-4	0	15	0	1	57	-56	0	16
東洋大姫路	● 0-3	● 0-7	● 0-4	● 0-11	● 0-5	● 1-2	● 0-2	● 0-3	● 2-3	○ 1-0		● 0-3	● 0-4	● 0-1	● 1-4	● 1-3	1	14	0	6	55	-49	3	15
山崎	● 1-4	● 2-6	● 0-2	● 0-6	● 1-2	● 0-3	● 1-5	● 0-3	● 0-2	○ 4-0	○ 3-0		● 0-3	△ 2-2	○ 2-1	● 1-4	3	11	1	17	43	-26	10	12
香寺	● 0-3	● 1-5	● 1-3	● 1-4	● 1-6	○ 3-2	△ 1-1	● 1-5	● 0-5	○ 2-0	○ 4-0	○ 3-0		○ 1-0	● 1-2	○ 6-2	6	8	1	26	38	-12	19	11
姫路工	△ 1-1	● 1-9	● 1-3	● 1-5	● 0-3	● 1-3	● 1-3	● 1-3	● 0-1	○ 4-0	○ 1-0	△ 2-2	● 0-1		● 0-2	△ 1-1	2	10	3	15	37	-22	9	14
姫路飾西	● 2-6	○ 4-2	△ 1-1	● 0-6	● 1-2	● 0-4	● 1-4	● 0-2	△ 0-0	○ 1-0	○ 4-1	● 1-2	○ 2-1	○ 2-0		○ 4-0	6	7	2	23	31	-8	20	10
上郡	● 0-5	● 0-5	● 0-3	● 0-3	● 1-5	● 0-1	● 1-8	● 0-3	● 1-3	○ 4-0	○ 3-1	○ 4-1	● 2-6	△ 1-1	● 0-4		3	11	1	17	49	-32	10	13

高円宮杯 U-18 サッカーリーグ2012 兵庫県西播リーグ 順位表

1部リーグ

勝 ○ 勝点 3
 負 ● 勝点 0
 分 △ 勝点 1

最終結果

チーム名	飾磨	エストレラ	龍野	龍野北	相生	姫路東	赤穂	琴丘	姫路西	姫路飾西	香寺	山崎	上郡	姫路工	東洋大姫路	相生産	勝	負	分	得点	失点	得失点差	勝点	順位
飾磨		△ 0-0	○ 4-0	○ 6-3	○ 3-2	○ 1-0	○ 3-1	○ 2-1	○ 2-0	○ 6-0	○ 4-1	○ 6-0	○ 3-0	○ 5-1	○ 11-0	○ 4-0	14	0	1	60	9	51	43	1
エストレラ	△ 0-0		○ 3-1	△ 2-2	○ 2-0	△ 1-1	○ 3-0	○ 4-0	○ 1-0	○ 6-2	○ 3-0	○ 4-1	○ 5-0	△ 1-1	○ 3-0	○ 4-0	11	0	4	42	8	34	37	2
龍野	● 0-4	● 1-3		△ 1-1	○ 2-1	○ 1-0	○ 1-0	○ 2-1	△ 1-1	○ 2-1	○ 6-1	○ 2-1	○ 5-1	○ 3-0	○ 5-0	○ 3-0	11	2	2	35	15	20	35	3
龍野北	● 3-6	△ 2-2	△ 1-1		● 2-4	○ 6-2	○ 2-1	○ 3-0	○ 6-4	● 2-4	○ 5-1	○ 6-2	○ 5-0	○ 9-1	○ 7-0	○ 11-0	10	3	2	70	28	42	32	4
相生	● 2-3	● 0-2	● 1-2	○ 4-2		● 0-1	○ 4-1	○ 3-0	△ 1-1	△ 1-1	○ 3-1	○ 2-0	○ 3-0	○ 3-1	○ 4-0	○ 4-0	9	4	2	35	15	20	29	5
姫路東	● 0-1	△ 1-1	● 0-1	● 2-6	○ 1-0		● 1-3	△ 1-1	○ 3-0	△ 0-0	○ 5-0	○ 2-0	○ 3-1	○ 1-0	○ 3-2	○ 5-1	8	4	3	28	17	11	27	6
赤穂	● 1-3	● 0-3	● 0-1	● 1-2	● 1-4	○ 3-1		△ 1-1	○ 2-1	○ 4-1	△ 1-1	○ 5-1	○ 8-1	○ 3-1	○ 2-0	○ 2-0	8	5	2	34	21	13	26	7
琴丘	● 1-2	● 0-4	● 1-2	● 0-3	● 0-3	△ 1-1	△ 1-1		○ 3-2	○ 2-0	○ 5-1	○ 3-0	○ 3-0	○ 3-1	○ 3-0	○ 4-0	8	5	2	30	20	10	26	8
姫路西	● 0-2	● 0-1	△ 1-1	● 4-6	△ 1-1	● 0-3	● 1-2	● 2-3		○ 4-0	● 2-3	○ 3-0	○ 1-0	○ 3-1	○ 2-1	○ 4-0	6	7	2	28	24	4	20	9
姫路飾西	● 0-6	● 2-6	● 1-2	○ 4-2	△ 1-1	△ 0-0	● 1-4	● 0-2	● 0-4		○ 2-1	● 1-2	○ 4-0	○ 2-0	○ 4-1	○ 1-0	6	7	2	23	31	-8	20	10
香寺	● 1-4	● 0-3	● 1-6	● 1-5	● 1-3	● 0-5	△ 1-1	● 1-5	○ 3-2	● 1-2		○ 3-0	○ 6-2	○ 1-0	○ 4-0	○ 2-0	6	8	1	26	38	-12	19	11
山崎	● 0-6	● 1-4	● 1-2	● 2-6	● 0-2	● 0-2	● 1-5	● 0-3	○ 0-3	○ 2-1	● 0-3		● 1-4	△ 2-2	○ 3-0	○ 4-0	3	11	1	17	43	-26	10	12
上郡	● 0-3	● 0-5	● 1-5	● 0-5	● 0-3	● 1-3	● 1-8	● 0-3	○ 0-1	○ 0-4	● 2-6	○ 4-1		△ 1-1	○ 3-1	○ 4-0	3	11	1	17	49	-32	10	13
姫路工	● 1-5	△ 1-1	● 0-3	● 1-9	● 1-3	● 0-1	● 1-3	● 1-3	● 1-3	○ 0-2	● 0-1	△ 2-2	△ 1-1		○ 1-0	○ 4-0	2	10	3	15	37	-22	9	14
東洋大姫路	● 0-11	● 0-3	● 0-5	● 0-7	● 0-4	● 2-3	● 0-2	● 0-3	○ 1-2	● 1-4	● 0-4	● 0-3	● 1-3	● 0-1		○ 1-0	1	14	0	6	55	-49	3	15
相生産	● 0-4	● 0-4	● 0-3	● 0-11	● 0-4	● 1-5	● 0-2	● 0-4	○ 0-4	○ 0-1	● 0-2	● 0-4	● 0-4	● 0-4	● 0-4	○ 0-1	0	15	0	1	57	-56	0	16

県リーグ
参入戦へ

県リーグ
参入戦の
争奪戦へ

1部残留

2部との
入替戦へ

2部降格

高円宮杯 U-18 サッカーリーグ2012 兵庫県西播リーグ 順位表

2部リーグ

勝 ○ 勝点 3
 負 ● 勝点 0
 分 △ 勝点 1

最終結果

チーム名	姫路	太子	姫路南	飾磨B	網干	津田	佐用	県立大附	姫路別所	福崎	淳心	姫路工B	市川					勝	負	分	得点	失点	得失点差	勝点	順位
姫路		○ 4-2	○ 7-2	● 1-2	○ 4-1	○ 2-1	○ 5-1	● 1-2	○ 5-2	○ 1-0	○ 4-0	○ 8-0	○ 6-1					10	2	0	48	14	34	30	1
太子	● 2-4		○ 4-2	○ 3-1	○ 8-1	○ 3-2	△ 3-3	△ 2-2	○ 3-0	○ 2-1	○ 4-1	○ 12-2	○ 11-0					9	1	2	57	19	38	29	2
姫路南	● 2-7	● 2-4		○ 1-0	○ 2-1	○ 4-0	△ 0-0	○ 2-0	○ 3-2	○ 3-2	○ 3-1	○ 6-1	○ 9-0					9	2	1	37	18	19	28	3
飾磨B	○ 2-1	● 1-3	● 0-1		○ 6-0	● 0-2	○ 6-0	○ 1-0	○ 1-0	○ 2-1	○ 2-0	○ 7-0	○ 6-2					9	3	0	34	10	24	27	4
網干	● 1-4	● 1-8	● 1-2	● 0-6		○ 2-1	○ 2-1	○ 4-1	○ 8-0	○ 4-2	○ 11-0	○ 9-0	○ 9-0					8	4	0	52	25	27	24	5
津田	● 1-2	● 2-3	● 0-4	○ 2-0	● 1-2		○ 4-3	○ 3-0	○ 3-0	○ 1-0	○ 8-1	○ 7-0	○ 9-0					8	4	0	41	15	26	24	6
佐用	● 1-5	△ 3-3	△ 0-0	● 0-6	● 1-2	● 3-4		○ 3-2	○ 4-2	○ 4-1	○ 6-0	○ 8-0	○ 8-0					6	4	2	41	25	16	20	7
県立大附	○ 2-1	△ 2-2	● 0-2	● 0-1	● 1-4	● 0-3	● 2-3		○ 3-1	○ 1-0	○ 1-0	○ 5-0	○ 4-0					6	5	1	21	17	4	19	8
姫路別所	● 2-5	● 0-3	● 2-3	● 0-1	● 0-8	● 0-3	● 2-4	● 1-3		△ 1-1	○ 3-0	○ 7-1	○ 1-0					3	8	1	19	32	-13	10	9
福崎	● 0-1	● 1-2	● 2-3	● 1-2	● 2-4	● 0-1	● 1-4	● 0-1	△ 1-1		△ 3-3	○ 5-0	○ 5-0					2	8	2	21	22	-1	8	10
淳心	● 0-4	● 1-4	● 1-3	● 0-2	● 0-11	● 1-8	● 0-6	● 0-1	● 0-3	△ 3-3		△ 0-0	○ 5-1					1	9	2	11	46	-35	5	11
姫路工B	● 0-8	● 2-12	● 1-6	● 0-7	● 0-9	● 0-7	● 0-8	● 0-5	● 1-7	● 0-5	△ 0-0		○ 2-1					1	10	1	6	75	-69	4	12
市川	● 1-6	● 0-11	● 0-9	● 2-6	● 0-9	● 0-9	● 0-8	● 0-4	● 0-1	● 0-5	● 1-5	● 1-2						0	12	0	5	75	-70	0	13

1部昇格 & 争奪戦へ

1部昇格

1部との入替戦へ

2部残留

1部との入替戦へ

2部残留

高円宮杯 U-18サッカーリーグ2012 兵庫県西播リーグ 試合結果

節	基準日	1部	2部	試合開始時刻					
				① 9:30~	② 11:15~	③ 13:00~	④ 14:45~		
1節	2/5 (日)	エストレ 5-0 上郡	太子 12-2 姫工B	2/4(土)		2/5(日)			
		龍北 2-4 飾西	市姫 1-2 飾磨B	中島G (審判)	太子 (審判)	飾西 (審判)	網干 (審判)	赤穂 (審判)	
		相生 3-1 姫工	姫南 4-0 津田	① エストレ 5-0 上郡	① 姫南 4-0 津田	① 飾西 4-2 龍北	① 網干 2-1 佐用	① 別所 赤穂 2-0 相産	① 龍野 龍野
		飾磨 4-1 香寺	泉大 4-0 市川	② ③ ④	② ③ ④	② 市姫 1-2 飾磨B	② 福崎 1-1 別所	② 別所 姫東 龍野	② 龍野 2-1 山崎
		龍野 2-1 山崎	福崎 1-1 別所			③ 姫西 2-1 東洋	③ 琴丘 1-1 姫東	③ 龍野 龍野	③ 龍野 龍野
姫西 2-1 東洋	網干 2-1 佐用			④ 飾磨 4-1 香寺	④ 姫西				
赤穂 2-0 相産	淳心 - 休み								
琴丘 1-1 姫東									
2節	2/11 (土)	エストレ 6-2 飾西	太子 3-1 飾磨B	2/11(土)		2/12(日)			
		上郡 1-1 姫工	姫工B 0-7 津田	光都 (審判)	相産 (審判)	龍北 (審判)	琴丘 (審判)	球ヶ (審判)	
		龍北 5-1 香寺	市姫 6-1 市川	① 泉大 2-3 佐用	① 姫工 相産 0-3 龍野	① 龍野 龍野	① 琴丘 1-1 赤穂	① 飾磨 龍野	① 龍野 龍野
		相生 2-0 山崎	姫南 3-2 別所	② 上郡 1-1 姫工	② 佐用 姫西 0-3 姫東	② 龍野 龍野	② 飾磨 11-0 東洋	② 太子 龍野	② 龍野 龍野
		飾磨 11-0 東洋	泉大 2-3 佐用	③ 姫工B 0-7 津田	③ 上郡 相生 2-0 山崎	③ 龍野 龍野	③ 太子 3-1 飾磨B	③ 東洋 龍野	③ 龍野 龍野
龍野 3-0 相産	福崎 - 休み			④ エストレ 6-2 飾西	④ 香寺 東洋	④ 姫南 3-2 別所	④ 淳心 龍野		
姫西 0-3 姫東	網干 11-0 淳心					④ 網干 11-0 淳心	④ 龍野 龍野		
赤穂 1-1 琴丘									
3節	2/18 (土)	エストレ 1-1 姫工	太子 3-2 津田	2/18(土)		2/19(日)			
		飾西 2-1 香寺	飾磨B 6-2 市川	光都 (審判)	別所 (審判)	姫東 (審判)	東洋 (審判)		
		上郡 4-1 山崎	姫工B 1-7 別所	① 上郡 4-1 山崎	① 飾西 別所 7-1 姫工B	① 姫東 0-1 飾磨	① 市川 東洋 0-7 龍北	① 龍野 龍野	
		龍北 7-0 東洋	市姫 5-1 佐用	② 飾西 2-1 香寺	② 上郡 エストレ 1-1 姫工	② 飾磨B 6-2 市川	② 姫西 龍野 2-1 琴丘	② 龍北 龍野	
		相生 4-0 相産	姫南 - 休み	③ 泉大 1-0 淳心	③ 佐用 泉大	③ 姫西 1-2 赤穂	③ 姫東 太子 3-2 津田	③ 東洋 龍野	
飾磨 1-0 姫東	泉大 1-0 淳心	④ 市姫 5-1 佐用	④ 淳心 福崎	※福崎-網干は6/23(土)に延期					
龍野 2-1 琴丘	福崎 2-4 網干								
姫西 1-2 赤穂									
4節	3/24 (土)	エストレ 3-0 香寺	太子 11-0 市川	3/24(土)		3/25(日)			
		姫工 2-2 山崎	津田 3-0 別所	飾西 (審判)	姫東 (審判)	赤穂 (審判)	姫路南 (審判)	琴丘 (審判)	
		飾西 4-1 東洋	飾磨B 6-0 佐用	① 飾西 4-1 東洋	① 淳心 姫東 2-6 龍北	① 赤穂 1-3 飾磨	① 姫西 姫南 2-1 網干	① 福崎 琴丘 0-3 相生	① 津田 龍野
		上郡 4-0 相産	姫工B - 休み	② 市姫 4-0 淳心	② 東洋 エストレ 3-0 香寺	② 龍野 龍野 1-1 姫西	② 泉大 1-0 福崎	② 龍野 龍野	② 龍野 龍野
		龍北 6-2 姫東	市姫 4-0 淳心	③ 姫工 2-2 山崎	③ 市姫 太子 11-0 市川	③ 飾磨B 6-0 佐用	③ 龍野	③ 龍野 龍野	③ 龍野 龍野
相生 3-0 琴丘	姫南 2-1 網干								
飾磨 3-1 赤穂	泉大 1-0 福崎								
龍野 1-1 姫西									
5節	3/29 (木)	エストレ 4-1 山崎	太子 3-0 別所	3/28(水)		3/29(木)			
		香寺 4-0 東洋	市川 0-8 佐用	相産 (審判)	中島G (審判)	琴丘 (審判)	赤穂 (審判)	太子 (審判)	
		姫工 4-0 相産	津田 - 休み	① 相生 1-1 姫西	① 相産	① 琴丘 3-0 上郡	① 飾磨 龍野 1-2 龍北	① 市姫 龍野	
		飾西 0-0 姫東	飾磨B 2-0 淳心	②	② 姫工B 0-9 網干	② 相産 飾磨 4-0 龍野	② 淳心 赤穂 1-0 福崎	② 龍北 龍野	
		上郡 0-3 琴丘	姫工B 0-9 網干	3/25(日)		③ 飾磨B 2-0 淳心	③ 龍野 姫南 2-0 泉大	③ 福崎 太子 3-0 別所	③ 市川 別所
龍北 2-1 赤穂	市姫 1-0 福崎	琴丘 (審判)		④ エストレ 4-1 山崎	④ 姫工 東洋	④ 飾西 0-0 姫東	④ 龍野 龍野		
相生 1-1 姫西	姫南 2-0 泉大								
飾磨 4-0 龍野									
6節	3/30 (金)	エストレ 3-0 東洋	太子 3-3 佐用	3/28(水)		3/30(金)			
		山崎 4-0 相産	別所 - 休み	相産 (審判)	琴丘 (審判)	市姫 (審判)	東洋 (審判)	赤穂 (審判)	
		香寺 0-5 姫東	市川 1-5 淳心	①	① 琴丘 3-1 姫工	① 香寺 市姫 7-2 姫南	① 相生 東洋 0-3 エストレ	① 市川 赤穂 4-1 飾西	① 龍北 龍野
		姫工 1-3 琴丘	津田 1-2 網干	②	② 香寺 0-5 姫東	② 姫工B 相生 2-3 飾磨	② 姫南 市川 1-5 淳心	② エストレ 龍北 1-1 龍野	② 太子 龍野
		飾西 1-4 赤穂	飾磨B 2-1 福崎	③	③ 姫工B 0-5 泉大	③ 姫東 飾磨 2-1 福崎	③ 津田 上郡 0-1 姫西	③ 淳心 太子 3-3 佐用	③ 龍野 龍野
上郡 0-1 姫西	姫工B 0-5 泉大	④		④ 津田 1-2 網干	④ 福崎				
龍北 1-1 龍野	市姫 7-2 姫南								
相生 2-3 飾磨									
7節	4/4 (水)	エストレ 4-0 相産	太子 - 休み	4/4(水)					
		東洋 2-3 姫東	佐用 6-0 淳心	球ヶ(別所) (審判)	東洋 (審判)	龍北 (審判)	光都 (審判)		
		山崎 0-3 琴丘	別所 0-8 網干	①	① 東洋 2-3 姫東	① 飾磨 龍北 2-4 相生	① 佐用 泉大 0-3 津田	① 姫工 龍野	
		香寺 1-1 赤穂	市川 0-5 福崎	②	② 別所 0-8 網干	② 市川 上郡 0-3 飾磨	② 姫東 佐用 6-0 淳心	② 香寺 姫工 1-3 姫西	② 津田 龍野
		姫工 1-3 姫西	津田 3-0 泉大	③	③ 市川 0-5 福崎	③ 網干 飾磨B 0-1 姫南	③ 上郡 香寺 1-1 赤穂	③ 淳心 姫工B 0-8 市姫	③ 姫西 龍野
飾西 1-2 龍野	飾磨B 0-1 姫南	④	④ 飾西 1-2 龍野	④ 福崎					
上郡 0-3 飾磨	姫工B 0-8 市姫								
龍北 2-4 相生									
8節	4/7 (土)	エストレ 1-1 姫東	太子 4-1 淳心	4/7(土)		4/8(日)			
		相産 0-4 琴丘	休み - 網干	球ヶ(姫工) (審判)	光都 (審判)	東洋 (審判)	太子 (審判)		
		東洋 0-2 赤穂	佐用 4-1 福崎	①	① 姫工 1-5 飾磨	① 相産 飾西 1-1 相生	① 龍野 東洋 0-2 赤穂	① エストレ 龍北	
		山崎 0-3 姫西	別所 1-3 泉大	②	② 市川 0-9 姫南	② 飾磨 香寺 1-6 龍野	② 飾西 エストレ 1-1 姫東	② 東洋 龍北	
		香寺 1-6 龍野	市川 0-9 姫南	③	③ 飾磨B 7-0 姫工B	③ 市川 山崎 0-3 姫西	③ 佐用 津田 1-2 市姫	③ 別所 太子 4-1 淳心	③ 龍北 龍野
姫工 1-5 飾磨	津田 1-2 市姫	④		④ 佐用 4-1 福崎	④ 姫西 別所 1-3 泉大	④ 津田 上郡 0-5 龍北	④ 太子 龍野		
飾西 1-1 相生	飾磨B 7-0 姫工B								
上郡 0-5 龍北									

高円宮杯 U-18サッカーリーグ2012 兵庫県西播リーグ 試合結果

節	基準日	1部	2部	試合開始時刻					
				① 9:30~	② 11:15~	③ 13:00~	④ 14:45~		
9節	4/14 (土)	エストレラ 4-0 琴丘	太子 8-1 網干	4/14(土)		4/15(日)			
		姫東 1-3 赤穂	淳心 3-3 福崎	龍北 (審判)	飾磨 (審判)	赤穂 (審判)	琴丘 (審判)		
	相産 0-4 姫西	休み - 県大	① 龍北 9-1 姫工	市川 飾磨 6-0 山崎	津田 赤穂 3-1 姫東	上郡 エストレラ 4-0 琴丘	東洋		
	東洋 0-5 龍野	佐用 0-0 姫南	② 市川 1-2 姫工B	龍北 飾磨B 0-2 津田	淳心 飾西 4-0 上郡	太子 東洋 0-5 龍野	香寺		
4/15 (日)	山崎 0-6 飾磨	別所 2-5 市姫	③ 佐用 0-0 姫南	姫工B 淳心 3-3 福崎	市姫 太子 8-1 網干	飾西 香寺 1-3 相生	龍野		
	香寺 1-3 相生	市川 1-2 姫工B	④	別所 2-5 市姫	福崎				
		姫工 1-9 龍北	津田 2-0 飾磨B						
		飾西 4-0 上郡							
10節	4/21 (土)	エストレラ 3-0 赤穂	太子 2-1 福崎	4/21(土)		4/22(日)			
		琴丘 3-2 姫西	網干 4-1 県大	光都 (審判)	姫東 (審判)	龍北 (審判)	赤穂 (審判)		
	姫東 0-1 龍野	淳心 1-3 姫南	① 東洋 0-4 相生	姫工 姫東 0-1 龍野	姫南 龍北 6-2 山崎	飾磨 赤穂 0-3 エストレラ	網干		
	相産 0-4 飾磨	休み - 市姫	② 姫工 0-2 飾西	東洋 淳心 1-3 姫南	龍野 別所 0-1 飾磨B	香寺 網干 4-1 県大	エストレラ		
4/22 (日)	東洋 0-4 相生	佐用 8-0 姫工B	③ 佐用 8-0 姫工B	太子 市川 0-9 津田	姫西 香寺 6-2 上郡	飾磨B			
	山崎 2-6 龍北	別所 0-1 飾磨B	④ 太子 2-1 福崎	姫工B 琴丘 3-2 姫西	市川				
		香寺 6-2 上郡	市川 0-9 津田						
		姫工 0-2 飾西							
11節	6/3 (日)	エストレラ 1-0 姫西	太子 2-2 県大	6/2(土)		6/3(日)			
		赤穂 0-1 龍野	福崎 2-3 姫南	琴丘 (審判)	飾西 (審判)	飾磨 (審判)	東洋 (審判)	光都 (審判)	
	琴丘 1-2 飾磨	網干 1-4 市姫	①		飾磨 2-1 琴丘	市川 東洋 1-3 上郡	姫東 県大 2-2 太子		
	姫東 1-0 相生	淳心 0-0 姫工B	②		別所 1-0 市川	福崎 姫東 1-0 相生	市姫 相産 0-11 龍北		
6/3 (日)	相産 0-11 龍北	休み - 飾磨B	③ 佐用 3-4 津田	エストレラ	福崎 2-3 姫南	別所 網干 1-4 市姫	相生		
	東洋 1-3 上郡	佐用 3-4 津田	④ エストレラ 1-0 姫西	琴丘 香寺 1-0 姫工	飾工				
		山崎 2-1 飾西	別所 1-0 市川	※淳心-姫工Bは6/24(日)に延期					
		香寺 1-0 姫工							
12節	6/9 (土)	エストレラ 3-1 龍野	太子 4-2 姫南	6/9(土)		6/10(日)		6/17(日)	
		姫西 0-2 飾磨	県大 2-1 市姫	球メ (審判)	球サ (審判)	光都 (審判)	相産 (審判)	東洋 (審判)	
	赤穂 1-4 相生	福崎 5-0 姫工B	① 飾磨 2-0 姫西	龍野	太子 4-2 姫南	上郡 飾西 1-0 相産	姫工B		
	琴丘 0-3 龍北	網干 0-6 飾磨B	② エストレラ 3-1 龍野	姫西	姫東 3-1 上郡	太子 福崎 5-0 姫工B	飾西		
6/9 (土)	姫東 3-1 上郡	淳心 1-8 津田	③ 網干 0-6 飾磨B	エストレラ 佐用 4-2 別所	津田 山崎 0-3 香寺	姫東 赤穂 1-4 相生	福崎		
	相産 0-1 飾西	休み - 市川	④ 琴丘 0-3 龍北	飾磨B 淳心 1-8 津田	別所 県大 2-1 市姫	香寺		東洋 0-1 姫工	
		東洋 0-1 姫工	佐用 4-2 別所					市姫	
		山崎 0-3 香寺							
13節	6/16 (土)	エストレラ 0-0 飾磨	太子 2-4 市姫	6/16(土)		6/17(日)			
		龍野 2-1 相生	姫南 6-1 姫工B	東洋 (審判)	光都 (審判)	姫東 (審判)	相生 (審判)	東洋 (審判)	
	姫西 4-6 龍北	県大 0-1 飾磨B	① 東洋 0-3 山崎	飾磨 上郡 1-8 赤穂	姫西	淳心 1-2 龍野	淳心		
	赤穂 8-1 上郡	福崎 0-1 津田	② エストレラ 0-0 飾磨	東洋 龍北 6-4 姫西	上郡	淳心 0-3 別所	龍野		
6/17 (日)	琴丘 2-0 飾西	網干 9-0 市川	③ 県大 0-1 飾磨B	福崎 網干 9-0 市川	龍北 姫東 1-0 姫工	琴丘 相産 0-2 香寺	別所	太子 2-4 市姫	
	姫東 1-0 姫工	淳心 0-3 別所	④ 福崎 0-1 津田	飾磨B	姫東 6-1 姫工B	姫東		東洋	
		相産 0-2 香寺	休み - 佐用			6/17(日)			
		東洋 0-3 山崎				琴丘 (審判)			
						① 琴丘 2-0 飾西	協会		
14節	6/23 (土)	エストレラ 2-0 相生	-	6/23(土)		6/24(日)			
		飾磨 6-3 龍北	-	光都 (審判)	球メ (審判)	赤穂 (審判)			
	龍野 5-1 上郡	-	① 龍北 3-6 飾磨	上郡 姫西 4-0 飾西	エストレラ 赤穂 3-1 姫工	相産			
	姫西 4-0 飾西	-	② 龍野 5-1 上郡	飾磨 エストレラ 2-0 相生	飾西 東洋 1-0 相産	姫工			
6/24 (日)	赤穂 3-1 姫工	-	③ 姫東 2-0 山崎	龍野 琴丘 5-1 香寺	相生 淳心 0-0 姫工B	東洋			
	琴丘 5-1 香寺	-	④	福崎 2-4 網干	琴丘				
		姫東 2-0 山崎	-						
		相産 0-1 東洋	-						
15節	7/21 (土)	エストレラ 2-2 龍北	-	7/21(土)		7/22(日)			
		相生 3-0 上郡	-	東洋 (審判)	龍野 (審判)	相生 (審判)			
	飾磨 6-0 飾西	-	① 東洋 0-3 琴丘	飾磨 龍野 3-0 姫工	姫東 赤穂 5-1 山崎	香寺			
	龍野 3-0 姫工	-	② 飾磨 6-0 飾西	龍北 飾西 3-0 相生	相産 姫西 2-3 香寺	上郡			
7/22 (日)	姫西 2-3 香寺	-	③ エストレラ 2-2 龍北	飾西 龍野 3-0 姫工	姫東 赤穂 5-1 山崎	香寺			
	赤穂 5-1 山崎	-	④	姫東 5-1 相産	姫工				
		琴丘 3-0 東洋	-						
		姫東 5-1 相産	-						
争奪戦 入替戦	8/10 (金)	龍北 6-0 姫路	山崎 5(4-3)5 網干	8/10(金)		8/11(土)			
		1部4	2部1	光都 (審判)	光都 (審判)				
			1部12	2部4	① 上郡 4(7-6)4 姫南	山口 龍北 1-2 龍野	田中		
			1部13	2部3	② 龍北 6-0 姫路	浦本			
8/11 (土)	龍北 1-2 龍野	勝者	1部3	③ 山崎 5(4-3)5 網干	柏木				
				④					
予備	8/12 (日)			8/12(日)					
				①					
				②					

※ 主審を変更する場合は審判委員会の承認が必要です。
 日生第三 後藤先生まで連絡ください。079-336-3333
 ※ 生徒が主審を担当する場合も、後藤先生まで連絡をお願いします。

県リーグ参入戦への争奪戦

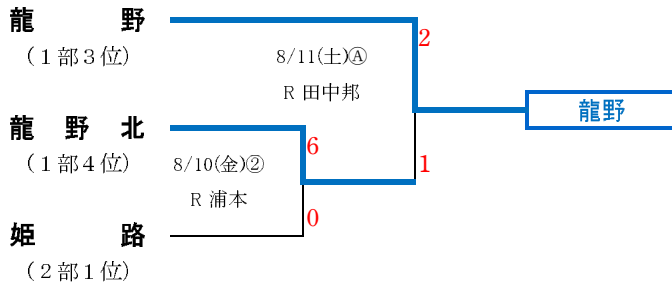

県リーグ参入戦 進出チーム

飾磨高校	(1部1位)
エストレラ姫路	(1部2位)
龍野高校	(争奪戦勝者)

1部・2部 入替戦

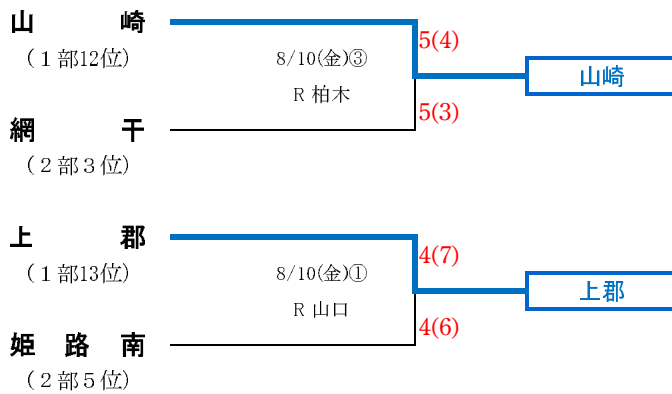

1部昇格チーム

姫路高校	(2部1位)
太子高校	(2部2位)

試合開始時刻 ※ 35分ハーフ

- ① 10:00～ ④ 9:30～
- ② 11:30～
- ③ 13:00～

会場主任

- 8/10(金) 光都会場 上郡→龍野北 (8:00～16:00)
- 8/11(土) 光都会場 龍野→(技術) (8:30～16:30)

平成23年度 後期西播総合体育大会 (兼) 兵庫県高等学校サッカー新人大会西播予選

12/17 (土)	12/18 (日)	12/23 (金)	12/24 (土)	12/27 (火)	12/24 (土)	12/23 (金)	12/18 (日)	12/17 (土)
--------------	--------------	--------------	--------------	--------------	--------------	--------------	--------------	--------------

県大会 西播地区代表校

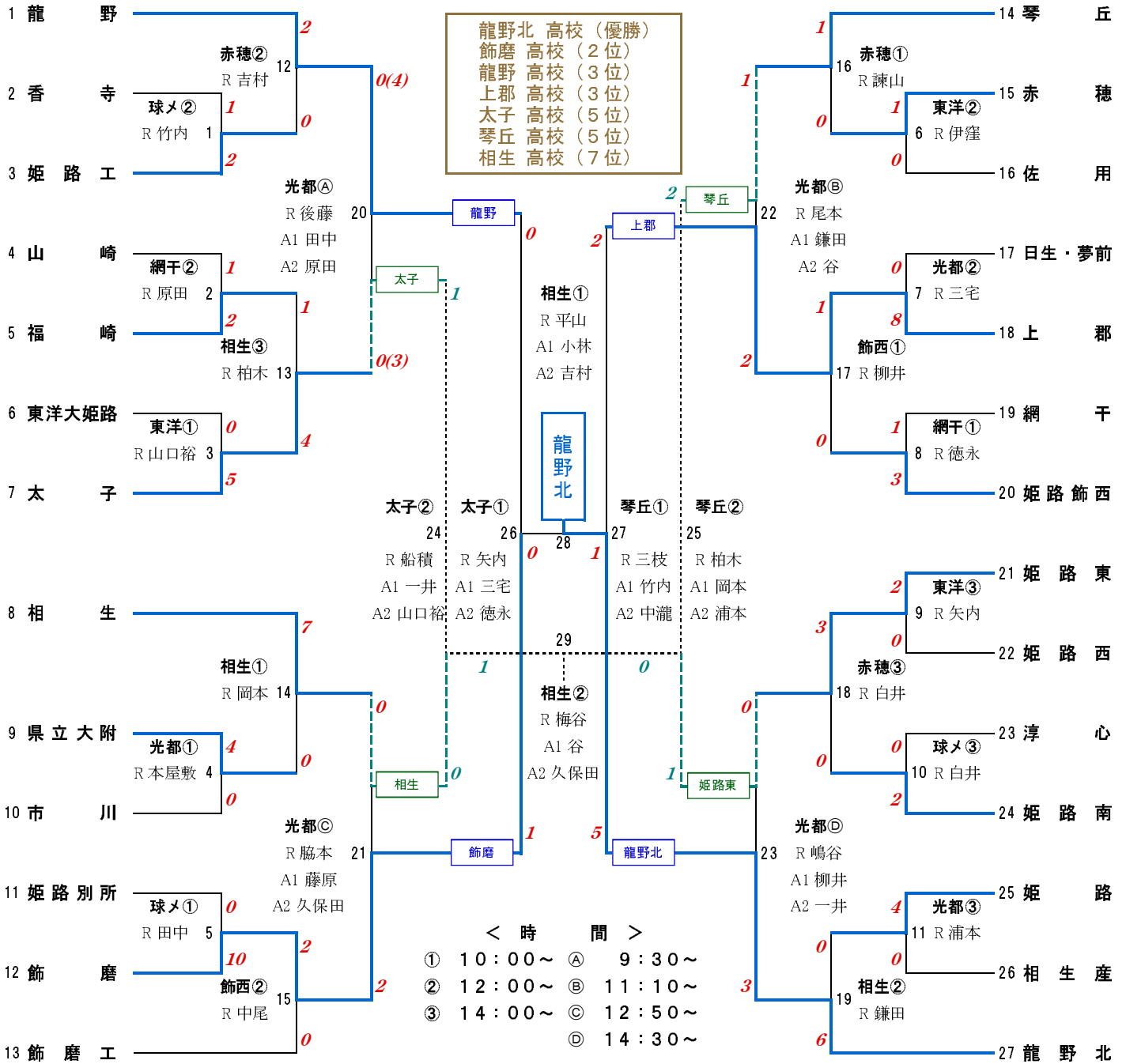

大会優秀選手

横山 友紀 (龍北)	黒田 柁平 (飾磨)	青木 信頼 (上郡)
田中 征人 (龍北)	青田 祥吾 (飾磨)	平田 祐馬 (上郡)
中谷 郁実 (龍北)	前田 真治 (飾磨)	村上 睦歩 (上郡)
溝脇 嘉徳 (龍北)	大榮健一郎 (飾磨)	重本 雅喜 (太子)
桂 和人 (龍北)	八木 宥太 (龍野)	牛越 晶 (琴丘)
亀野 利信 (龍北)	名畑 太貴 (龍野)	八尾 拓斗 (相生)
	石原 浩行 (龍野)	田中 諒 (姫東)

決勝戦

龍野北 1-0 飾磨

